

# HOMEDICS®

## Garantía limitada por un año

HoMedics vende sus productos con la intención de que no tengan defectos de fabricación ni de mano de obra por un plazo de un año a partir de la fecha de compra original, con las siguientes excepciones. HoMedics garantiza que sus productos no tendrán defectos de material ni de mano de obra bajo condiciones de uso y servicio normales. Esta garantía se extiende únicamente a consumidores y no a distribuidores.

Para obtener servicio para su producto HoMedics, envíe por correo el producto y su recibo de compra fechado (como comprobante de compra), con franqueo pagado, a la siguiente dirección:

HoMedics Consumer Relations  
Service Center Dept. 168  
3000 Pontiac Trail  
Commerce Township, MI 48390

No se aceptarán pagos contra entrega.

HoMedics no autoriza a nadie, incluyendo, pero sin limitarse a ellos, distribuidores, posteriores consumidores compradores del producto a un distribuidor, o compradores remotos, a obligar a HoMedics de forma alguna más allá de las condiciones aquí establecidas. La garantía de este producto no cubre daños causados por uso inadecuado o abuso, accidente, conexión de accesorios no autorizados, alteración del producto, instalación inadecuada, reparaciones o modificaciones no autorizadas, uso inadecuado de la fuente de energía/electricidad, cortes de energía, caída del producto, funcionamiento incorrecto o daño de una pieza de funcionamiento debido al no cumplimiento del mantenimiento recomendado por el fabricante, daños durante el transporte, robo, descuido, vandalismo, condiciones climáticas, pérdida de uso en el período durante el cual el producto está en una instalación de reparación o a la espera de piezas o reparación, o cualquier otra condición, sin importar cual sea, que se encuentre fuera del control de HoMedics.

Esta garantía es válida únicamente si el producto es comprado y operado en el país en el cual se compró el producto. Un producto que requiera modificaciones o adaptación para habilitar su funcionamiento en cualquier país que no sea aquél para el que fue diseñado, fabricado, aprobado y/o autorizado, o la reparación de productos dañados por estas modificaciones no están cubiertos bajo esta garantía.

LA GARANTÍA AQUÍ ESTABLECIDA SERÁ LA ÚNICA Y EXCLUSIVA GARANTÍA. NO HABRÁ NINGUNA OTRA GARANTÍA EXPRESA NI IMPLÍCITA, INCLUYENDO NINGUNA GARANTÍA DE COMERCIALIZACIÓN O APTITUD NI NINGUNA OTRA OBLIGACIÓN POR PARTE DE LA COMPAÑÍA CON RESPECTO A PRODUCTOS CUBIERTOS POR ESTA GARANTÍA. HOMEDICS NO TENDRÁ RESPONSABILIDAD ALGUNA POR NINGÚN DAÑO INCIDENTAL, CONSECUENTE NI ESPECIAL, BAJO NINGÚN CONCEPTO ESTA GARANTÍA REQUERIRÁ MÁS QUE LA REPARACIÓN O CAMBIO DE ALGUNA PIEZA O PIEZAS QUE SE HALLEN DEFECTUOSAS DENTRO DEL PERÍODO DE VIGENCIA DE ESTA GARANTÍA. NO SE EFECTUARÁN REEMBOLSOS. SI NO HAY PIEZAS DE REPUESTO DISPONIBLES PARA LOS MATERIALES DEFECTUOSOS, HOMEDICS SE RESERVA EL DERECHO DE REALIZAR SUSTITUCIONES EN VEZ DE REPARAR O CAMBIAR.

Esta garantía no se extiende a la compra de productos abiertos, usados, reparados, embalados otra vez y/o abiertos y vueltos a cerrar, incluyendo entre otras cosas la venta de dichos productos en sitios de remate por Internet y/o la venta de dichos productos por revendedores o mayoristas. Todas y cada una de las garantías cesarán y terminarán inmediatamente con respecto a cualquier producto o pieza del mismo que estén reparados, cambiados, alterados o modificados sin el consentimiento previo explícito y por escrito de HoMedics.

Esta garantía le proporciona derechos legales específicos. Es posible que usted tenga derechos adicionales que pueden variar de un país a otro. Debido a las regulaciones de ciertos países, es posible que algunas de las limitaciones y exclusiones no se apliquen en su caso.

Por más información con respecto a nuestra línea de productos en los EE.UU., visítenos en: [www.homedics.com](http://www.homedics.com)

© 2000-2007 HoMedics, Inc. and its affiliated companies, all rights reserved. HoMedics® is a registered trademark of HoMedics, Inc. and its affiliated companies. SoundSpa™ is a trademark of HoMedics, Inc. and its affiliated companies, all rights reserved.

# HOMEDICS®

## ACOUSTIC RELAXATION MACHINE

# SOUNDSPA™



## Instructions Manual and Warranty Information

SS-200-1

IB-SS200B



HoMedics invites you to take a few moments for yourself. Regroup and focus on feeling good – inside and out. From holistic health to new ideas in self enhancement, our products help restore the basic balance between your mind and body.

**RELAX. RENEW. SIMPLIFY.**

## Clarity of mind through sound.

Thank you for purchasing SoundSpa, HoMedics' acoustic relaxation machine. This, like the entire HoMedics line, is built with high-quality craftsmanship to provide you years of dependable service. We hope that you'll find it to be the finest product of its kind.

SoundSpa brings you clarity of mind through sound to relieve stress and help you relax, naturally. SoundSpa can help you fall asleep faster and sleep better, or mask distractions so you can improve your concentration and stay focused. It includes everything you need to start relaxing, sleeping and concentrating better.

## SoundSpa Features

- Six natural sounds
- Automatic timer that allows you to choose how long you listen – select 15, 30 or 60 minutes or continuous play.
- LED illuminated OFF/RESUME button to turn off sound or resume listening, as desired.
- Volume control to adjust the sound.
- Three display options: hanging, standing up or lying flat. Bracket is included for standing.
- AC adapter to power SoundSpa. Can also use four AA alkaline batteries for portable, acoustic relaxation (batteries not included).

## How Does Sound Conditioning Work?

Studies have shown that it is the repetitiveness of natural sounds that we respond to physically and emotionally, helping us to relax.

Adults respond to repetitive natural sounds, such as Spring Rain or Ocean Waves, helping us to sleep more soundly. The chorus of crickets featured in SoundSpa's Summer Night, and the gentle flow of water in Mountain Stream soothe away the day's worries so we wake feeling better rested and invigorated.

Natural sounds also work to mask distractions and help focus our thoughts. SoundSpa's White Noise, produced from the sound of a giant waterfall, provides continuous, relaxing sound that clears the mind of outside noises to help you concentrate.

## Six Natural Sounds



**Mountain Stream**  
Refresh your senses next to a gentle stream.

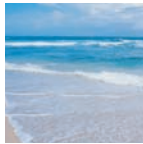

**Ocean Waves**  
Get lost in the rhythm of waves washing upon the shore.



**White Noise**  
Mask distractions beneath a giant waterfall.



**Summer Night**  
A chorus of crickets perform nature's lullaby.



**Heartbeat**  
Simulates mother's heartbeat to soothe infants and toddlers.

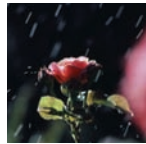

**Spring Rain**  
Steady rainfall creates the perfect sleep environment.

## CAUTION – PLEASE READ ALL INSTRUCTIONS CAREFULLY BEFORE USING THE SOUNDSPA ACOUSTIC RELAXATION MACHINE.

### Important Safety Instructions

As with all electrical appliances, basic safety precautions must be practiced. To reduce the risk of electrical shock:

- If you have any concerns regarding your health, consult your doctor before using SoundSpa.
- This appliance should never be left unattended when plugged in. Unplug from outlet when not in use.
- Do not place or store the unit where it can fall or be pulled into a tub or sink.
- Do not use while showering or bathing.
- Do not place or drop into water or any other liquid.
- Never reach for an appliance that has fallen into water. Unplug it immediately.
- Do not operate under a blanket or pillow. Excessive heating can occur and cause fire, electrical shock or injury to persons.
- Never operate this appliance if it has a damaged cord or plug, if it is not working properly, if it has been dropped or damaged, or dropped into water. Return it to the HoMedics Service Center for examination and repair. (See the warranty section for HoMedics' address.)
- This appliance has a polarized plug (one blade is wider than the other). The plug will fit into a polarized outlet only one way. If the plug does not fit into the outlet, reverse the plug. If it still does not fit, contact a qualified electrician to install the proper outlet. Do not change the plug in any way.
- Keep cord away from heated surfaces.
- Do not carry this appliance by power cord or use cord as handle.
- To avoid breakage, do not wrap cord around unit.

## WARNING – TO REDUCE THE RISK OF FIRE, ELECTRIC SHOCK OR INJURY TO PERSONS:

- Use SoundSpa only for its intended use as described in this manual.
- Always unplug SoundSpa when not in use.
- The electrical cord of the SoundSpa cannot be replaced. If it sustains damage, you must stop using the SoundSpa immediately and return it to the HoMedics Service Center for repair. (See the warranty section for HoMedics' address.)
- This unit is not a toy. Children should not use it or play with it.

## To Use SoundSpa

1. SoundSpa operates on either the AC adapter included or on four AA alkaline batteries (not included).

**TO CONNECT AC ADAPTER:** Connect the receptacle end of the adapter cord to the side of the unit. Insert the polarized plug into an electrical outlet.

**TO INSTALL BATTERIES:** Insert four AA alkaline batteries into the compartment on the back of the unit following the diagram inside.

2. Rotate the volume dial to the ON position.
3. Press the OFF/RESUME button. The LED light will illuminate when the unit is on.
4. Adjust the automatic timer to select the desired listening time: 15, 30 or 60 minutes. Turn the switch to the TIMER OFF position for continuous play.
5. Choose one of SoundSpa's six nature sounds by pressing the corresponding button.
6. Adjust the volume switch, as desired.
7. When finished, either press the OFF/RESUME button located on the front of the unit or turn the volume switch to the OFF position.

## THE OFF/RESUME BUTTON

Press the OFF/RESUME button once to turn off the sound when you're finished listening. Press the button again to resume listening to the same sound at the same volume level. The LED light will illuminate when unit is in use.

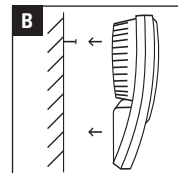

Hanging profile

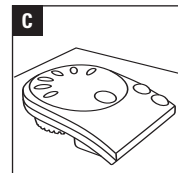

Flat on surface

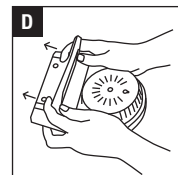

To detach stand

## Displaying SoundSpa

SoundSpa features three display options. The hanging notch on the back of the unit allows you to fasten SoundSpa to your wall. A standing bracket is included to display the unit standing up (Diagram A). You can also lay the unit flat on your dresser, nightstand or any other flat surface.

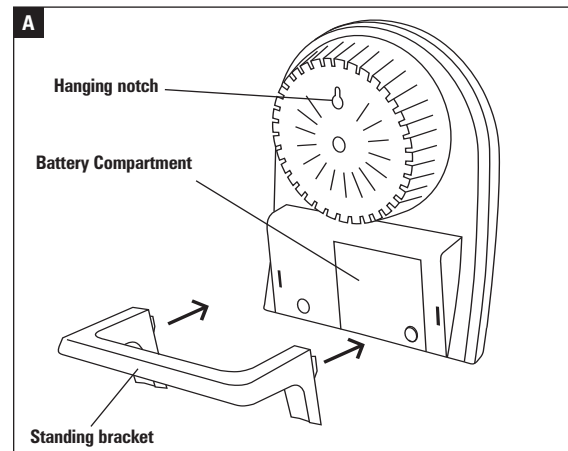

## ATTACHING AND DETACHING THE STANDING BRACKET

To display SoundSpa standing up, simply attach the standing bracket to the backside of the unit, as shown in Diagram A. Insert the bracket into the notches, located on the back of the unit. Snap the bracket in place by pressing up with your thumbs. To detach bracket, grasp and press down with your thumbs, towards the bottom of the unit (Diagram D).

# HoMEDICS®

## Limited One Year Warranty

HoMedics sells its products with the intent that they are free of defects in manufacture and workmanship for a period of one year from the date of original purchase, except as noted below. HoMedics warrants that its products will be free of defects in material and workmanship under normal use and service. This warranty extends only to consumers and does not extend to Retailers.

To obtain warranty service on your HoMedics product, mail the product and your dated sales receipt (as proof of purchase), postpaid, to the following address:

HoMedics Consumer Relations  
Service Center Dept. 168  
3000 Pontiac Trail  
Commerce Township, MI 48390

No COD's will be accepted.

HoMedics does not authorize anyone, including, but not limited to, Retailers, the subsequent consumer purchaser of the product from a Retailer or remote purchasers, to obligate HoMedics in any way beyond the terms set forth herein. This warranty does not cover damage caused by misuse or abuse; accident; the attachment of any unauthorized accessory; alteration to the product; improper installation; unauthorized repairs or modifications; improper use of electrical/power supply; loss of power; dropped product; malfunction or damage of an operating part from failure to provide manufacturers recommended maintenance; transportation damage; theft; neglect; vandalism; or environmental conditions; loss of use during the period the product is at a repair facility or otherwise awaiting parts or repair; or any other conditions whatsoever that are beyond the control of HoMedics.

This warranty is effective only if the product is purchased and operated in the country in which the product is purchased. A product that requires modifications or adoption to enable it to operate in any other country than the country for which it was designed, manufactured, approved and/or authorized, or repair of products damaged by these modifications is not covered under this warranty.

THE WARRANTY PROVIDED HEREIN SHALL BE THE SOLE AND EXCLUSIVE WARRANTY. THERE SHALL BE NO OTHER WARRANTIES EXPRESS OR IMPLIED INCLUDING ANY IMPLIED WARRANTY OF MERCHANTABILITY OR FITNESS OR ANY OTHER OBLIGATION ON THE PART OF THE COMPANY WITH RESPECT TO PRODUCTS COVERED BY THIS WARRANTY. HoMEDICS SHALL HAVE NO LIABILITY FOR ANY INCIDENTAL, CONSEQUENTIAL OR SPECIAL DAMAGES. IN NO EVENT SHALL THIS WARRANTY REQUIRE MORE THAN THE REPAIR OR REPLACEMENT OF ANY PART OR PARTS WHICH ARE FOUND TO BE DEFECTIVE WITHIN THE EFFECTIVE PERIOD OF THE WARRANTY. NO REFUNDS WILL BE GIVEN. IF REPLACEMENT PARTS FOR DEFECTIVE MATERIALS ARE NOT AVAILABLE, HoMEDICS RESERVES THE RIGHT TO MAKE PRODUCT SUBSTITUTIONS IN LIEU OF REPAIR OR REPLACEMENT.

This warranty does not extend to the purchase of opened, used, repaired, repackaged and/or resaled products, including but not limited to sale of such products on Internet auction sites and/or sales of such products by surplus or bulk resellers. Any and all warranties or guarantees shall immediately cease and terminate as to any products or parts thereof which are repaired, replaced, altered, or modified, without the prior express and written consent of HoMedics.

This warranty provides you with specific legal rights. You may have additional rights which may vary from country to country. Because of individual country regulations, some of the above limitations and exclusions may not apply to you.

For more information regarding our product line in the USA, please visit: [www.homedics.com](http://www.homedics.com)

© 2000-2007 HoMedics, Inc. and its affiliated companies, all rights reserved. HoMedics® is a registered trademark of HoMedics, Inc. and its affiliated companies. SoundSpa™ is a trademark of HoMedics, Inc. and its affiliated companies, all rights reserved.

IB-SS200B

# HoMEDICS®

## MÁQUINA DE RELAJACIÓN CÚSTICA

# SOUNDSPA™



## Manual de instrucciones e información de garantía

SS-200-1



HoMedics lo invita a tomarse unos momentos para usted. Reorganícese y concéntrese en sentirse bien, por dentro y por fuera. Desde la salud integral hasta nuevas ideas para el mejoramiento personal, nuestros productos ayudan a restablecer el equilibrio básico entre su mente y su cuerpo.

**RELÁJESE. RENUÉVESE. SIMPLIFIQUE.**

## Claridad mental a través del sonido.

Gracias por comprar SoundSpa, la máquina de relajación acústica de HoMedics. Ésta, al igual que toda la línea HoMedics, está fabricada con mano de obra de alta calidad para brindarle años de servicio confiable. Esperamos que lo encuentre como el mejor producto de su clase.

SoundSpa le ofrece claridad mental a través del sonido para aliviar el estrés y ayudarlo a relajarse de manera natural. SoundSpa lo puede ayudar a dormirse más rápido y mejor, o a silenciar las distracciones para que pueda mejorar su atención y pueda mantenerse concentrado. Incluye todo lo necesario para comenzar a relajarse, dormir y concentrarse mejor.

## Características de SoundSpa

- Seis sonidos naturales
- Temporizador automático que le permite elegir la duración, seleccione 15, 30 ó 60 minutos o reproducción continua.
- Botón para apagar/reanudar con LED iluminado para apagar el sonido o volver a escuchar, según lo desee.
- Control de volumen para ajustar el sonido.
- Tres opciones de presentación: colgado, vertical u horizontal. Se incluye soporte para la posición vertical.
- Adaptador de CA para corriente al SoundSpa. También se puede usar con cuatro pilas alcalinas AA para una relajación acústica portátil (no se incluyen las pilas).

## ¿Cómo funciona el condicionamiento sonoro?

Los estudios han demostrado que se debe a la repetición de los sonidos naturales a los que respondemos física y emocionalmente, ayudándonos a relajarnos.



Los adultos respondemos a los sonidos naturales reiterados, como la lluvia de primavera o las olas del océano, lo que nos ayuda a tener un sueño más profundo. El coro de grillos que se presenta en la noche de verano del SoundSpa, y el flujo suave del agua en un río de montaña calman las preocupaciones diarias para que nos levantemos más descansados y con más vitalidad.

Los sonidos naturales también funcionan para silenciar las distracciones y ayudarnos a concentrarnos en nuestros pensamientos. El ruido blanco del SoundSpa, producido por el sonido de una cascada gigante, ofrece un sonido relajante continuo que borra de la mente los ruidos externos y lo ayuda a concentrarse.

## Seis sonidos naturales

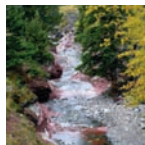

**Río de montaña**  
Refresque sus sentidos junto a una suave corriente de agua.

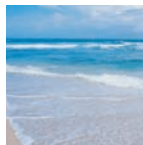

**Olas del océano**  
Piérdase entre el ritmo de las olas que rompen en la orilla.

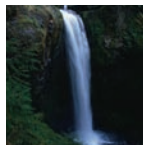

**Ruido blanco**  
Silencie las distracciones debajo de una cascada gigante.

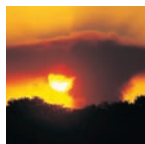

**Noche de verano**  
Un coro de grillos ofrece la canción de cuna de la naturaleza.



**Latidos del corazón**  
Simula los latidos del corazón de la madre para tranquilizar a bebés y niños pequeños.

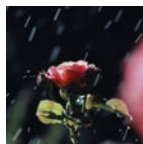

**Lluvia de primavera**  
La lluvia constante crea un ambiente perfecto para dormir.

## PRECAUCIÓN – LEA TODAS LAS INSTRUCCIONES CON ATENCIÓN ANTES DE USAR LA MÁQUINA DE RELAJACIÓN ACÚSTICA SOUNDSPA.

### Instrucciones de seguridad importantes

Al igual que con todos los artefactos eléctricos, se deben cumplir ciertas precauciones.

Para reducir el riesgo de choque eléctrico:

- Si tiene alguna preocupación con respecto a su salud, consulte a su médico antes de usar el SoundSpa.
- Este artefacto nunca debe ser dejado sin atención cuando esté enchufado. Desenchúfelo del tomacorriente cuando no lo esté usando.
- No lo coloque ni guarde la unidad en un lugar donde pueda caerse o ser tirada hacia una tina o pileta.
- No lo use mientras se ducha o baña.
- No lo coloque ni lo deje caer en agua ni en ningún otro líquido.
- Nunca intente tomar un artefacto que haya caído al agua. Desenchúfelo de inmediato.
- No lo haga funcionar debajo de una manta o almohada. Puede ocurrir un calentamiento excesivo y provocar un incendio, choque eléctrico o lesiones a las personas.
- Nunca haga funcionar este artefacto si tiene el cable o enchufe dañado, si no está funcionando adecuadamente, si se cayó o se dañó o si se dejó caer al agua. Envíelo al Centro de servicio de HoMedics para que lo examinen y lo reparen. (Consulte la sección de garantía para obtener la dirección de HoMedics.)
- Este artefacto tiene un enchufe polarizado (una paleta es más ancha que la otra). El enchufe encaja de una sola forma en un tomacorriente polarizado. Si el enchufe no encaja completamente en el tomacorriente, invierta el enchufe. Si aún así no encaja, póngase en contacto con un electricista calificado para que instale el tomacorriente adecuado. No modifique el enchufe de ninguna forma.
- Mantenga el cable alejado de superficies calientes.
- No lleve este artefacto tomado del cable de energía, ni use el cable como manija.
- Para evitar roturas, no envuelva el cable alrededor de la unidad.

### ADVERTENCIA: PARA REDUCIR EL RIESGO DE INCENDIO, CHOQUE ELÉCTRICO O LESIONES A LAS PERSONAS:

- Utilice el SoundSpa sólo para el uso para el cual fue diseñado y como se describe en el manual.
- Desenchufe siempre el SoundSpa cuando no lo esté usando.
- El cable de corriente del SoundSpa no puede ser reemplazado. Si presenta daños, debe dejar de usar el SoundSpa de inmediato y devolverlo al Centro de Servicio de HoMedics para su reparación. (Consulte la sección de garantía para obtener la dirección de HoMedics.)
- Esta unidad no es un juguete. Lo niños no deben usarla ni jugar con ella.

## Para usar el SoundSpa

1. SoundSpa funciona tanto con el adaptador de CA que se incluye o con cuatro pilas alcalinas AA (no se incluyen).  
**PARA CONECTAR EL ADAPTADOR DE CA:** conecte el extremo del receptáculo del cable adaptador al costado de la unidad. Introduzca el enchufe polarizado en el tomacorriente.  
**PARA INSTALAR LAS PILAS:** inserte cuatro pilas alcalinas AA en el compartimiento que se encuentra en el lado trasero de la unidad, de acuerdo al diagrama que se encuentra dentro del mismo.
2. Gire el dial de volumen hasta la posición de encendido (ON).
3. Presione el botón OFF/RESUME (apagar/reanudar). La luz del LED se encenderá cuando la unidad esté encendida.
4. Ajuste el temporizador automático para seleccionar el tiempo de reproducción deseado: 15, 30 ó 60 minutos. Ponga el interruptor en la posición TIMER OFF para una reproducción continua.
5. Elija uno de los seis sonidos naturales del SoundSpa presionando el botón correspondiente.
6. Ajuste el dial de volumen, según lo desee.
7. Cuando haya terminado, presione el botón OFF/RESUME (apagar/reanudar) ubicado en la parte delantera de la unidad o gire el dial de volumen hasta la posición de apagado (OFF).

## EL BOTÓN OFF/RESUME

Presione el botón OFF/RESUME (apagar/reanudar) una vez para apagar el sonido cuando haya terminado de escuchar. Presione el botón nuevamente para volver a escuchar el mismo sonido al mismo volumen. La luz del LED se encenderá cuando la unidad esté en uso.

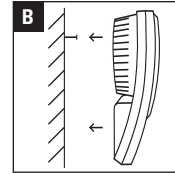

Colgado

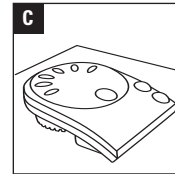

En superficie plana

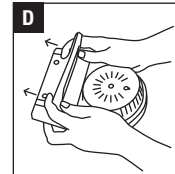

Para quitar el soporte

## Presentación del SoundSpa

El SoundSpa cuenta con tres opciones de presentación. La muesca en la parte trasera de la unidad le permite colocar e SoundSpa en la pared. Se incluye un soporte para colocar la unidad verticalmente (Diagrama A). También puede colocar la unidad de manera horizontal en el tocador, mesa de noche o cualquier otra superficie plana.

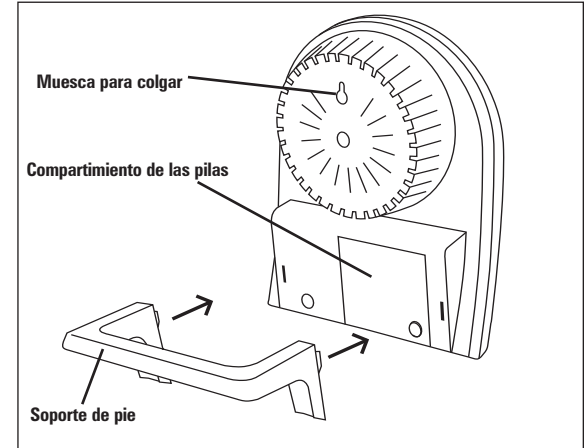

## COLOCAR Y QUITAR EL SOPORTE DE PIE

Para colocar el SoundSpa verticalmente, tan sólo coloque el soporte de pie en la parte posterior de la unidad, como se muestra en el Diagrama A. Introduzca el soporte en las muescas ubicadas en la parte trasera de la unidad. Calce el soporte presionando con los pulgares. Para quitar el soporte, tome y presione con los pulgares hacia abajo, hacia la parte inferior de la unidad (Diagrama D).